

MANUAL DE OPERACIÓN
DE LOS VISUALIZADORES
SERIE DT-203NW, DT-105NW, DT-106NW,
DT-110NW Y DT-111NW

Índice

<u>1.-INTRODUCCIÓN</u>	1-1
<u>2.-CARACTERÍSTICAS GENERALES</u>	2-1
2.1 Características eléctricas de los visualizadores DT-203NW.....	2-1
2.2 Características eléctricas de los visualizadores DT-105NW.....	2-1
2.3 Características eléctricas de los visualizadores DT-106NW.....	2-1
2.4 Características eléctricas de los visualizadores DT-110NW.....	2-2
2.5 Características eléctricas de los visualizadores DT-111NW.....	2-2
2.6 Peso aproximado de los visualizadores.....	2-2
2.7 Características de la sonda de temperatura y humedad (Opción).....	2-3
2.8 Conexionado de la sonda de temperatura y humedad (Opción)	2-3
2.8 Dimensiones de los visualizadores	2-4
<u>3.-INSTALACIÓN</u>	3-1
3.1 Alimentación.....	3-1
3.2 Colocación de la antena	3-2
<u>4.-FUNCIONAMIENTO</u>	4-1
4.1 Puesta en marcha inicial.....	4-1
4.2 Programación de los parámetros	4-1
4.2.1 Entrar a modificar parámetros	4-2
4.2.2 Salir de modificar parámetros	4-2
4.2.3 Función de cada parámetro.....	4-2
4.3 Protocolos	4-4
4.4 Dirección IP.....	4-5
4.5 Configurar la dirección IP con el programa DeviceInstaller	4-9
4.6 Modificar la configuración del puerto	4-9

DECLARACIÓN DE CONFORMIDAD CE

1. Introducción.

Los visualizadores alfanuméricos de la serie **DT-203NW**, **DT-105NW**, **DT-106NW**, **DT-110NW** y **DT-111NW**, son visualizadores industriales de control por red Wifi pudiéndose configurar para trabajar con protocolos TDL , TCP/IP y Modbus/TCP.

La selección de los parámetros y el protocolo de comunicación se realiza mediante un par de pulsadores con un sistema de códigos de fácil programación.

Una de sus características principales es el gran tamaño de los caracteres, **DT-203NW** de **30mm** con una lectura de 15m.

DT-105NW de **50 mm** con una lectura de 25m. Nivel de protección IP41

DT-106NW de **50 mm** con una lectura de 25m. Nivel de protección IP54

DT-110NW de **100 mm** con una lectura de 50m. Nivel de protección IP41

DT-111NW de **100 mm** con una lectura de 50m. Nivel de protección IP54

Al igual que otras series de visualizadores, la **DT-203NW**, **DT-105NW**, **DT-106NW**, **DT-110NW** y **DT-111NW** también esta disponible en versiones de **una o dos caras**, lo que permite múltiples soluciones y posibilidades de instalación.

El montaje es de superficie, con fijación a pared o tabique, o suspendido por los anclajes laterales.

El campo de aplicación de estos visualizadores es muy amplio en todo tipo de aplicaciones industriales utilizando las ventajas de la red Wifi. Se puede utilizar para visualizar valores de un programa Scada, valores de un contador desde un PLC.

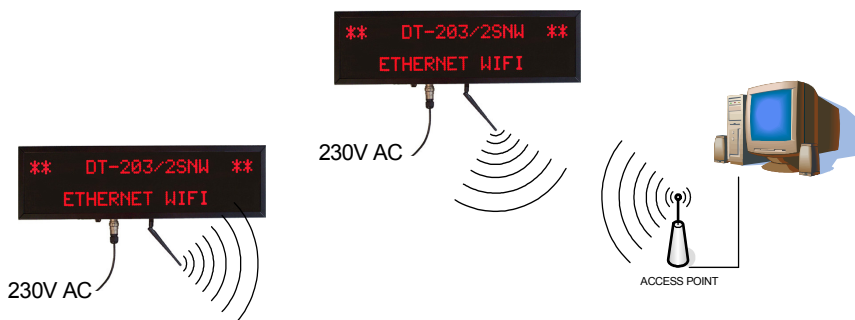

2. Características generales.

2.1 Características eléctricas de los visualizadores DT-203NW.

Tensión de alimentación	100 VAC a 240 VAC 50/60Hz
Consumo	1 Cara = (5 + (10 x N° líneas)) VA.
.....	2 Caras = (5 + (20 x N° líneas)) VA
Display	Matriz de puntos de 7x5 de 30mm de altura
.....	Led color rojo. Visibilidad 15 metros.
Memoria de parámetros	Eeprom.
Reloj calendario	Segundo / Minuto / Hora / Día / Mes / Año
Comunicación	IEEE 802.11b y IEEE 802.11g
Protocolos de comunicación	TDL, TCP/IP y Modbus/TCP.
Condiciones ambientales	Temperatura de trabajo: 0 a 50°C.
.....	Temperatura de almacenamiento: -10°C a 60°C
.....	Humedad 5-95% sin condensación.
.....	Iluminación máxima ambiental: 1000 lux.
.....	Protección IP 41.

2.2 Características eléctricas de los visualizadores DT-105NW.

Tensión de alimentación	100 VAC a 240 VAC 50/60Hz
Consumo	1 Cara = (5 + (20 x N° líneas)) VA.
.....	2 Caras = (5 + (40 x N° líneas)) VA
Display	Matriz de puntos de 7x5 de 50mm de altura
.....	Led color rojo. Visibilidad 25 metros.
Memoria de parámetros	Eeprom.
Reloj calendario	Segundo / Minuto / Hora / Día / Mes / Año
Comunicación	IEEE 802.11b y IEEE 802.11g
Protocolos de comunicación	TDL, TCP/IP y Modbus/TCP.
Condiciones ambientales	Temperatura de trabajo: 0 a 50°C.
.....	Temperatura de almacenamiento: -10°C a 60°C
.....	Humedad 5-95% sin condensación.
.....	Iluminación máxima ambiental: 1000 lux.
.....	Protección IP 41.

2.3 Características eléctricas de los visualizadores DT-106NW.

Mismas características que **DT-105NW** pero con protección IP54

2.4 Características eléctricas de los visualizadores DT-110NW.

Tensión de alimentación	100 VAC a 240 VAC 50/60Hz
Consumo	1 Cara = (5 + (90 x N° líneas)) VA.
.....	2 Caras = (5 + (180 x N° líneas)) VA
Display	Matriz de puntos de 7x5 de 100mm de altura
.....	Led color rojo. Visibilidad 50 metros.
Memoria de parámetros	Eeprom.
Reloj calendario	Segundo / Minuto / Hora / Día / Mes / Año
Comunicación	IEEE 802.11b y IEEE 802.11g
Protocolos de comunicación	TDL, TCP/IP y Modbus/TCP.
Condiciones ambientales	Temperatura de trabajo: 0 a 50°C.
.....	Temperatura de almacenamiento: -10°C a 60°C
.....	Humedad 5-95% sin condensación.
.....	Iluminación máxima ambiental: 1000 lux.
.....	Protección IP 41.

2.5 Características eléctricas de los visualizadores DT-111NW.

Mismas características que **DT-110NW** pero con protección IP54

2.6 Peso aproximado de los visualizadores.

DT-105(106) = Modelos DT-105 y DT-106

DT-110(111) = Modelos DT-110 y DT-111

Modelo	Peso	Modelo	Peso	Modelo	Peso
		DT-105(106)/1SNW	6 kg	DT-110(111)/1SNW	14 kg
		DT-105(106)/1DNW	7 kg	DT-110(111)/1DNW	19 kg
DT-203/2SNW	5 kg	DT-105(106)/2SNW	9 kg	DT-110(111)/2SNW	20 kg
DT-203/2DNW	6 kg	DT-105(106)/2DNW	12 kg	DT-110(111)/2DNW	32 kg
		DT-105(106)/3SNW	12 kg	DT-110(111)/3SNW	26 kg
		DT-105(106)/3DNW	17 kg	DT-110(111)/3DNW	44 kg
DT-203/4SNW	7 kg	DT-105(106)/4SNW	16 kg	DT-110(111)/4SNW	32 kg
DT-203/4DNW	9 kg	DT-105(106)/4DNW	22 kg	DT-110(111)/4DNW	56 kg
		DT-105(106)/5SNW	19 kg	DT-110(111)/5SNW	38 kg
		DT-105(106)/5DNW	27 kg	DT-110(111)/5DNW	68 kg
DT-203/6SNW	10 kg	DT-105(106)/6SNW	22 kg	DT-110(111)/6SNW	44 kg
DT-203/6DNW	15 kg	DT-105(106)/6DNW	32 kg	DT-110(111)/6DNW	86 kg
		DT-105(106)/7SNW	26 kg	DT-110(111)/7SNW	50 kg
		DT-105(106)/7DNW	37 kg	DT-110(111)/7DNW	92 kg
DT-203/8SNW	12 kg	DT-105(106)/8SNW	29 kg	DT-110(111)/8SNW	56 kg
DT-203/8DNW	18 kg	DT-105(106)/8DNW	42 kg	DT-110(111)/8DNW	104 kg

2.7 Características de la sonda de temperatura y humedad.(Opción)

Humedad relativa

Resolución.....Típico 1%

Precisión..... $\pm 3,5\%$ entre 30% y 70%

Tiempo de respuesta 4s.

Temperatura

Resolución.....Típico 0,1°C

Precisión $\pm 0,5^{\circ}\text{C}$ a 25°C

Tiempo de respuesta20s.

MargenDesde -20°C hasta $+80^{\circ}\text{C}$.

2.8 Conexionado de la sonda de temperatura y humedad (Opción)

La sonda de temperatura y humedad se suministra con 5m de cable y con un conector tipo DB9 listo para conectar al visualizador.

En caso de tener que desmontar el conector el conexionado es el siguiente.

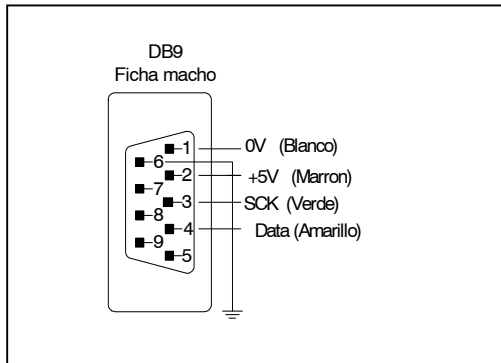

Conector de la sonda de temperatura y humedad

El conector del cable debe ser DB9 macho

2.9 Dimensiones de los visualizadores DT-203NW, DT-105NW, DT-106NW, DT-110NW y DT-111NW

DT-105(106) = Modelos DT-105 y DT-106

DT-110(111) = Modelos DT-110 y DT-111

	A	B	C	D	E	F	G	P1	P2	P3
DT-203/2S(D)NW	615	170	85	X	X	X	156	O	X	X
DT-203/4S(D)NW	615	317	X	72	173	X	303	X	O	O
DT-203/6S(D)NW	615	464	X	91	282	X	450	X	O	O
DT-203/8S(D)NW	615	611	X	112	387	X	597	X	O	O
DT-105(106)/1S(D)NW	985	118	109	X	X	X	104	O	X	X
DT-105(106)/2S(D)NW	985	224	112	X	X	X	210	O	X	X
DT-105(106)/3S(D)NW	985	330	X	72	186	X	316	X	O	O
DT-105(106)/4S(D)NW	985	436	X	72	292	X	422	X	O	O
DT-105(106)/5S(D)NW	985	542	X	92	358	X	528	X	O	O
DT-105(106)/6S(D)NW	985	648	X	112	424	X	634	X	O	O
DT-105(106)/7S(D)NW	985	754	377	72	610	305	740	O	O	O
DT-105(106)/8S(D)NW	985	860	430	72	716	358	846	O	O	O
DT-110(111)/1S(D)NW	1886	165	82,5	X	X	X	151	O	X	X
DT-110(111)/2S(D)NW	1886	378	X	80	218	X	364	X	O	O
DT-110(111)/3S(D)NW	1886	590	X	80	430	X	577	X	O	O
DT-110(111)/4S(D)NW	1886	806	403	80	646	323	791	O	O	O
DT-110(111)/5S(D)NW	1886	1018	509	80	858	429	1004	O	O	O
DT-110(111)/6S(D)NW	1886	1232	616	80	1072	536	1218	O	O	O
DT-110(111)/7S(D)NW	1886	1446	723	80	1286	643	1431	O	O	O
DT-110(111)/8S(D)NW	1886	1660	830	80	1500	750	1645	O	O	O

Ver el dibujo correspondiente a las cotas en la pagina siguiente.

Medidas en milímetros. Las cotas marcadas como X no son aplicables a ese modelo.

P1, P2 y P3: Puntos de anclaje según visualizador. Utilizado = O. No utilizado = X.

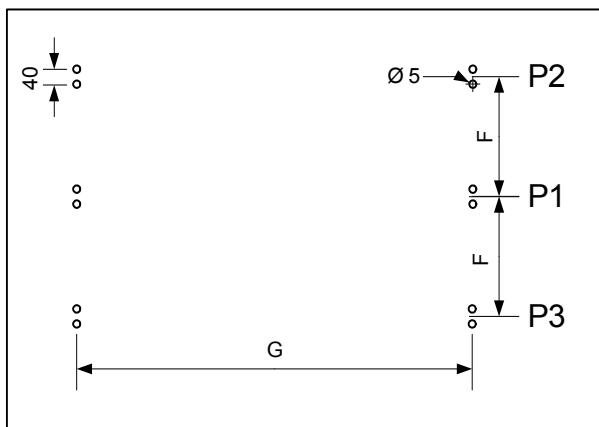
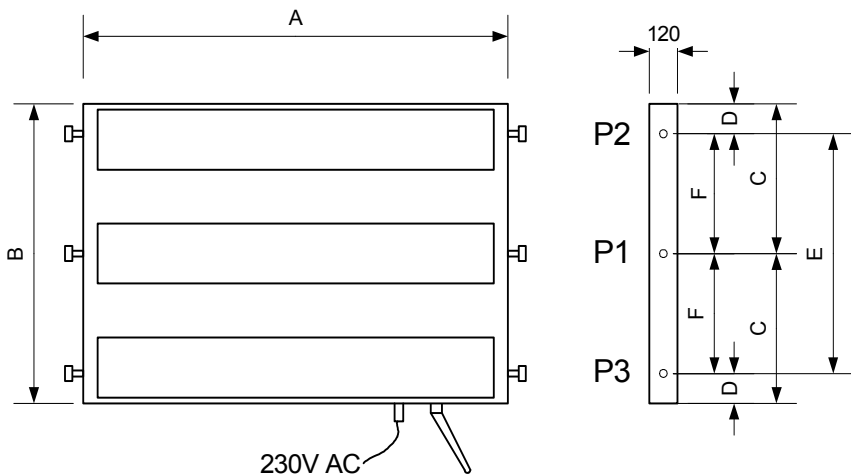

3. Instalación.

La instalación del **DT-203NW, DT-105NW, DT-106NW, DT-110NW y DT-111NW**, no es especialmente delicada, pero si deben tenerse en cuenta algunas consideraciones importantes.

No deben anclarse en lugares sujetos a vibración, ni en lugares que en general sobrepasen los límites especificados en las características del visualizador, tanto en temperatura como en humedad.

El grado de protección de los visualizadores **DT-203NW, DT-105NW y DT-110NW** es IP41. Los visualizadores **DT-106NW y DT-111NW** tienen un nivel de protección IP54

Los visualizadores **DT-203NW, DT-105NW, DT-106NW, DT-110NW y DT-111NW**, no deben instalarse en lugares donde el nivel de iluminación sea superior a 1000 lux. Tampoco se debe permitir la incidencia directa de los rayos solares sobre el display pues perderíamos visibilidad.

En la instalación eléctrica debe evitarse la proximidad con líneas en las que circulen intensidades muy altas, las líneas de alta tensión así como los generadores de Alta Frecuencia y los convertidores U/F para motores.

3.1 Alimentación.

La alimentación debe ser de **100VAC a 240VAC, 50/60 Hz**.

El fusible de protección que incorpora el equipo depende del consumo. Si por cualquier causa es necesario sustituir el fusible, utilizar uno del valor de la siguiente tabla + 1A.

Valor mínimo 2A. Tabla de consumo de los visualizadores:

	DT-203/NW	DT-203/NW	DT-105/NW	DT-105/NW	DT-110/NW	DT-110/NW
	1 Cara	2 Caras	DT-106NW	DT-106NW	DT-111NW	DT-111NW
1 Línea	No aplicable	No aplicable	0,1A	0,2A	0,5A	0,9A
2 Líneas	0,15A	0,25A	0,2A	0,4A	0,9A	1,7A
3 Líneas	No aplicable	No aplicable	0,3A	0,6A	1,3A	2,5A
4 Líneas	0,25A	0,45A	0,4A	0,8A	1,7A	3,3A
5 Líneas	No aplicable	No aplicable	0,5A	1,0A	2,1A	4,1A
6 Líneas	0,35A	0,65A	0,6A	1,2A	2,5A	4,9A
7 Líneas	No aplicable	No aplicable	0,7A	1,4A	2,9A	5,7A
8 Líneas	0,45A	0,85A	0,8A	1,6A	3,3A	6,5A

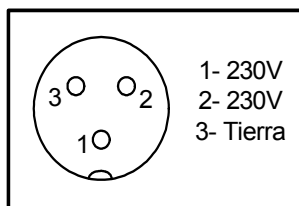

3.1 Alimentación 230VAC

La sección de los conductores de alimentación será acorde al consumo, el conductor de tierra será de una sección mínima de 1.5 mm².

Aunque los visualizadores están especialmente preparados para ambientes con elevado nivel de ruidos eléctricos, en el caso de que se sospeche que la línea de alimentación es muy ruidosa, aconsejamos interponer entre la línea de alimentación y el visualizador un transformador separador y / o la

El conector de alimentación es de 3 contactos y esta situado en la parte inferior del equipo. La conexión debe realizarse según la figura 3.1

3.2 Colocación de la antena.

Antes de utilizar el equipo, se debe colocar la antena. En la parte inferior del equipo se encuentra el conector de la antena. La antena permite colocarse en distintas posiciones para ajustarla a cada instalación.



4. Funcionamiento.

4.1 Puesta en marcha inicial.

Antes de conectar el visualizador a la red, deberemos asegurarnos de que todas las conexiones se han realizado correctamente y de que el visualizador esta firmemente colocado.

Cada vez que conectamos el visualizador a la Red de alimentación, se produce un Reset inicial con una prueba de todos los puntos que forman el visualizador. La prueba consiste en el desplazamiento de tres grupos de puntos iluminados, en todas las líneas del visualizador seguido del código de versión.

A continuación el visualizador lee la memoria de mensajes e inicializa la tabla de mensajes. Durante este tiempo (puede ser de varios segundos si hay muchos mensajes) se visualiza la palabra: "INICI"

Acabada la inicialización el visualizador esta disponible para recibir mensajes por la red. Hasta que reciba el primer mensaje, el visualizador mostrará los mensajes de la memoria Eeprom.

4.2 Programación de los parámetros.

Los visualizadores DT-203NW, DT-105NW, DT-106NW, DT-110NW y DT-111NW se pueden adaptar a las especificaciones de cada cliente mediante la programación de los parámetros. Los parámetros que se pueden configurar son:

- 1- IDIOMA. Idioma del menú.
- 2- PROTOCOLO. Protocolos de comunicación.
- 3- FIN TRAMA. Código de fin de trama
- 4- RESPUESTA. Tipo de respuesta
- 5- Código MAC del equipo.
- 6- RESET XPORT. Cargar la configuración por defecto del puerto.
- 7- CONFIG. WIFI Configurar la dirección IP por el puerto serie.
- 8- FECHA. Modificar la fecha del equipo.
- 9- HORA. Modificar la hora del equipo.
- 10- NIVEL LUMINOS. Modificar el nivel de luminosidad.
- 11- SALIR. Salir del menú de parámetros.

4.2.1 Entrar a modificar parámetros.

Para entrar en la secuencia de modificar parámetros, se debe pulsar y mantener pulsada, la tecla avanzar "7->5" durante tres segundos. Superado este tiempo se visualiza el primer parámetro mostrando el dígito en parpadeo.

A partir de este momento hay dos opciones:

1- Modificar el valor del parámetro.

Pulsando la tecla avanzar "7->5", se entra a modificar el valor del parámetro.

Para regresar a visualizar el número de parámetro vuelva pulsar "7->5".

Para incrementar el valor del parámetro pulse la tecla "+". Después del parámetro 7 se retorna al 1.

2- Seleccionar otro parámetro.

Para seleccionar otro parámetro, se debe poner en parpadeo el número del parámetro, mediante la tecla "7->5" y a continuación seleccionar el nuevo parámetro mediante la tecla "+".

4.2.2 Salir de modificar parámetros.

Para salir de la secuencia de modificar parámetros se debe seleccionar el parámetro 7 y a continuación pulsar "7->5".

4.2.3 Función de cada parámetro.

4.3.3.1 Parámetro 1: IDIOMA.

Para facilitar la configuración del equipo hay cuatro idiomas disponibles del menú:
Catalán, Español, Francés e Inglés.

4.3.3.2 Parámetro 2: PROTOCOLO.

Permite seleccionar el protocolo de comunicación utilizado.

- **TDL** Para comunicación con TDLWin. Puerto 10001.
- **TCP**: Para comunicación TCP/IP. Puerto 10001
- **Modbus/TCP**: Para comunicación con Modbus/TCP. Puerto 502.

Antes de utilizar el protocolo TCP/IP se debe configurar el puerto Ethernet mediante la utilidad DeviceInstaller.

4.3.3.3 Parámetro 3: FIN TRAMA. Protocolo TCP.

Permite seleccionar el código que se utilizara para indicar que la trama se ha enviado completamente.

Fin de trama
0x0D
0x0A
0x0D 0x0A
0x0A 0x0D
0x03
0x02
0x2A 0x0D
0x04

4.2.3.4 Parámetro 4: RESPUESTA. Protocolo TCP.

Permite configurar el mensaje de respuesta del visualizador.

Valor	Mensaje de respuesta
0	Sin respuesta
1	0x06 + Fin de trama
2	ACK + Fin de trama
3	0x06
4	ACK

Fin de trama es el fin de trama que se ha seleccionado en el parámetro 2.

Si se ha seleccionado el valor 1 se envía el código hexadecimal 06 seguido de la trama que se ha seleccionado en el parámetro 2.

Si se ha seleccionado el valor 2 se envían los caracteres ACK seguidos la trama que se ha seleccionado en el parámetro 2.

4.2.3.5 Parámetro 5: MA: 00-20-4A-xx-xx-xx

El código MAC es un código que identifica a cada puerto que se conecta a una red Ethernet. Es único para cada equipo y es necesario para poder configurar el puerto. El código MAC esta formado por 6 bytes que se representan en formato hexadecimal.

Ejemplo: MA: 00-20-4A-8A-E5-6C

4.2.3.6 Parámetro 6: RESET XPORT

Cargar la configuración por defecto en el puerto

Si se ha modificado la configuración del puerto y no se consigue restablecer los parámetros de fabrica, puede utilizar este parámetro para cargarlos.

Para cargar los parámetros de fabrica debe programar el valor 999 y pulsar la tecla avanzar "7->5". Durante el tiempo de carga de parámetros se visualizan los tres dígitos en parpadeo. Al finalizar la carga se visualiza el parámetro 6.

4.2.3.7 Parámetro 7: CONFIG. WIFI

Configuración dirección IP por puerto serie.

Para la configuración inicial de la dirección IP se utiliza la línea serie y un ordenador que disponga del Hyperterminal. Ver el apartado 4.4.

4.2.3.8 Parámetro 8: FECHA

Permite modificar la fecha interna del visualizador.

4.2.3.9 Parámetro 9: HORA

Permite modificar la hora interna del visualizador.

4.2.3.10 Parámetro 10: NIVEL LUMINOS.

Permite ajustar el nivel de luminosidad del visualizador. El nivel 1 es la mínima luminosidad y el nivel 8 la máxima.

4.2.3.11 Parámetro 11: SALIR

Salir de configurar parámetros.

Para salir de configurar parámetros seleccione el parámetro 7 y pulse la tecla

4.3 Protocolos.

Hay tres protocolos disponibles: **TDL**, **TCP/IP** y **Modbus/TCP**.

TDL: Se utiliza para cargar en el visualizador hasta un máximo de 512 mensajes utilizando el programa TDLWin 1.5 o posterior. Una vez cargados, se visualizan todos los mensajes correlativamente. Utilizar el puerto 10001.

TCP/IP: Permite enviar mensajes desde cualquier aplicación que permita configurar la trama. La estructura de la trama se detalla en el apartado 4.3.1. Utilizar el puerto 10001.

Modbus/TCP: Permite enviar mensajes utilizando el protocolo Modbus sobre TCP/IP. Utilizar el puerto 502.

4.3.1 Estructura de la trama del protocolo TCP/IP:

Para que el visualizador pueda aceptar una trama, esta debe estar terminada con un fin de trama que sea reconocible por el visualizador. En el apartado 4.2.3.3 encontrará la codificación del fin de trama que el visualizador espera recibir.

4.3.2 Caracteres validos protocolos TCP/IP y Modbus/TCP:

Los visualizadores alfanuméricos pueden visualizar todas las letras del abecedario, los números y algunos caracteres especiales. Seguidamente encontrará todos los caracteres especiales.

Caracteres especiales:

↑ ↓ ← → ▲ ▼ ! " # \$ % & ' () * + , - . / : ; < = > ? @ £ ¥ ° ≤ ≥ ± Ω α β « » ¡ €

4.3.3 Caracteres de control protocolos TCP/IP y Modbus/TCP:

La función de los caracteres de control es complementar a los caracteres validos en la edición de textos, permitiendo la visualización de variables, visualización en parpadeo, etc..

- 8 (08h) Inicio de caracteres en parpadeo.
- 9 (09h) Fin de caracteres en parpadeo.
- 10(0Ah) Cambio de línea. Igual a código 12(0Ch).
- 11(0Bh) + N° línea. Saltar a la línea indicada.
- 12(0Ch) Cambio de línea. Igual a código 10(0Ah).
- 18(12h) + n. Control luminosidad. Valores validos de n entre 1 (Mínima) y 8 (Máxima).
- 21(15h) Insertar fecha en formato DD/MM/AA
- 22(16h) Insertar hora en formato HH:MM
- 23(17h) Inserta fecha en formato DD/MM/AAAA
- 24(18h) Inserta hora en formato HH:MM:SS
- 25(19h) Poner el reloj interno en fecha y hora según el siguiente formato:
25 DDMMAA HHMM Entre la unidades de año y las decenas de hora dejar un carácter espacio.

Solo con opción sonda de temperatura y humedad.

- 26(1Ah) Insertar la temperatura en grados centígrados. Formato: ±CC.C°
- 27(1Bh) Insertar la temperatura en grados Fahrenheit. Formato: ±FF.F°
- 28(1Ch) Insertar la humedad relativa. Formato HH%

4.4 Dirección IP

El proceso mas simple para configurar la dirección IP es utilizar el programa Hyperterminal o similar, conectando la línea serie de un ordenador al visualizador. El cable de conexión deberá ser el clásico cruzado.

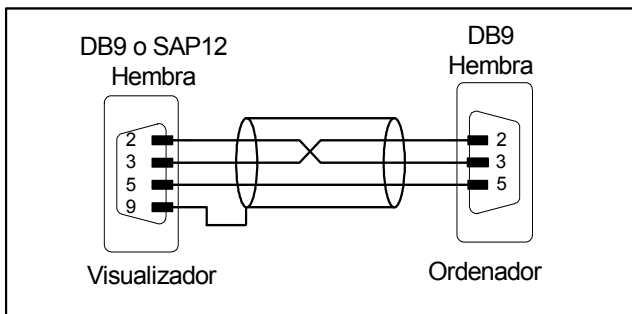

Cable de conexión entre un visualizador y un ordenador para utilizar el Hyperterminal

La configuración del hyperterminal será la siguiente.

Velocidad: 9600 Bauds
Bits datos: 8
Sin paridad
Bits stop: 1
Control de flujo: Ninguno.

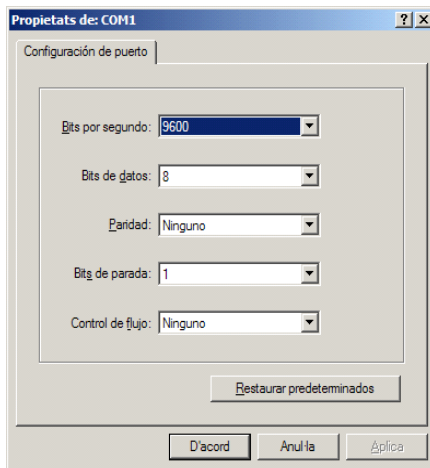

Con las especificaciones adjuntas se ha verificado que funciona correctamente la comunicación , pero es posible que con otras especificaciones también funcionen.

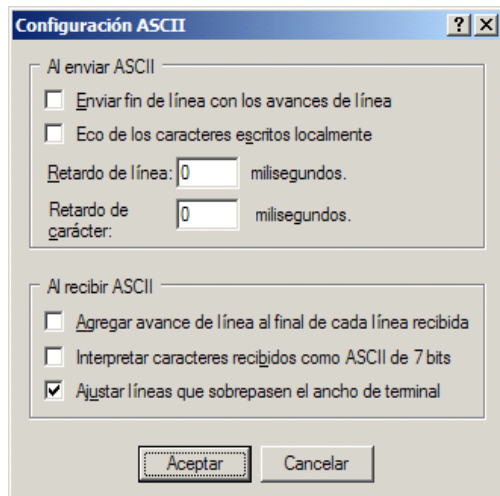
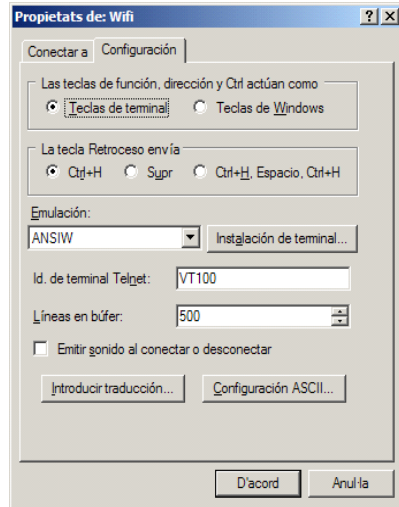

Para la configuración del modulo Wifi utilizando el hyperterminal o cualquier programa similar, se debe seguir una secuencia de operaciones en la que los tiempos de actuación de los pasos 5 y 6 son importantes.

Si se supera alguno de los tiempos se debe volver a empezar por el paso 3.

4.4.1 Acceso a la configuración del modulo Wifi

Para acceder a la configuración del modulo Wifi, se deben seguir los siguientes pasos:

- 1- Conectar el cable de línea serie entre el visualizador y el ordenador.
- 2- Abrir el Hyperterminal y configurarlo tal como se ha indicado anteriormente.
- 3- Seleccionar el parámetro 7 del visualizador. Ver apartado 4.2.1.
- 4- Pulsar la tecla avanzar. (Tecla 7->5)

5- En el teclado del ordenador se debe pulsar y mantener pulsada la tecla **x minúscula** antes de que el contador del visualizador llegue a 0 y hasta que en la pantalla del hyperterminal se visualice la pantalla adjunta.

Desde que pulsa la tecla avanzar (tecla 7->5) hasta el limite de empezar ha pulsar la tecla x dispone de 10 segundos.

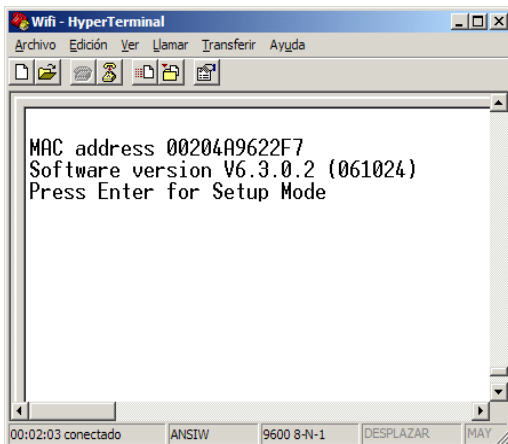

6- En este momento se debe pulsar la tecla INTRO del ordenador antes de **3 segundos**.

7- Se debe visualizar la siguiente pagina.

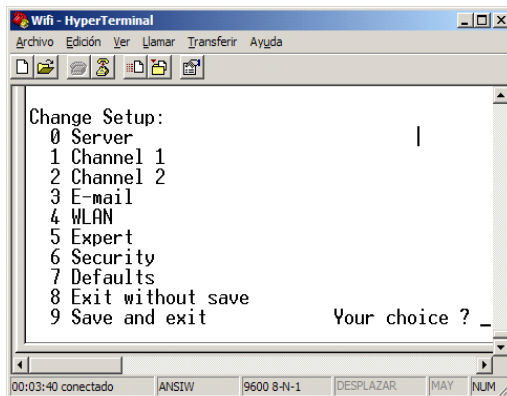

8- Los apartados que se deben configurar son:

- 0 Server + Intro. Para configurar la dirección IP.
- 1 Channel 1 + Intro. Para configurar el puerto.
- 4 WLAN + Intro. Para configurar el acceso a la red.

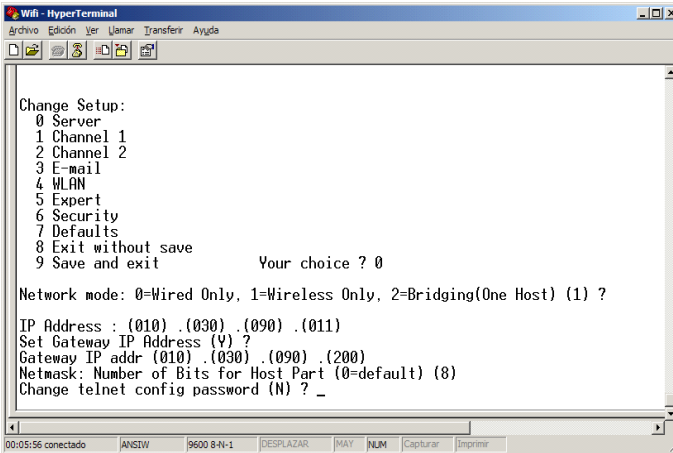

```

Wifi - HyperTerminal
Archivo Edición Ver Llamar Transferir Ayuda

Change Setup:
0 Server
1 Channel 1
2 Channel 2
3 E-mail
4 WLAN
5 Expert
6 Security
7 Defaults
8 Exit without save
9 Save and exit          Your choice ? 0

Network mode: 0=Wired Only, 1=Wireless Only, 2=Bridding(One Host) (1) ?
IP Address : (010) .(030) .(090) .(011)
Set Gateway IP Address (V) ?
Gateway IP addr (010) .(030) .(090) .(200)
Netmask: Number of Bits for Host Part (0=default) (8)
Change telnet config password (N) ? _

00:05:56 conectado  ANSIV  9600 8-N-1  [DESPLAZAR]  MAY  NUM  Capturar  Imprimir
  
```

Ejemplo del apartado Server una vez se han completado todos los apartados.

Las direcciones indicadas son a título de ejemplo.

Pida al administrador de redes la direcciones que debe utilizar.

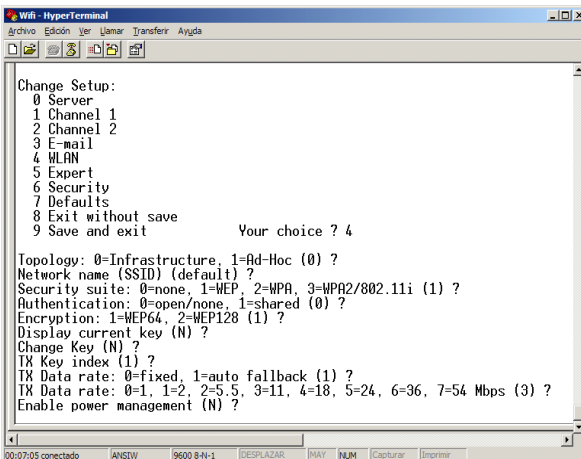

```

Wifi - HyperTerminal
Archivo Edición Ver Llamar Transferir Ayuda

Change Setup:
0 Server
1 Channel 1
2 Channel 2
3 E-mail
4 WLAN
5 Expert
6 Security
7 Defaults
8 Exit without save
9 Save and exit          Your choice ? 4

Topology: 0=Infrastructure, 1=Ad-Hoc (0) ?
Network name (SSID) (default) ?
Security suite: 0=none, 1=WEP, 2=WPA, 3=WPA2/802.11i (1) ?
Authentication: 0=open/none, 1=shared (0) ?
Encryption: 1=WEP64, 2=WEP128 (1) ?
Display current key (N) ?
Change Key (N) ?
TK Key index (1) ?
TK Data rate: 0=fixed, 1=auto fallback (1) ?
TK Data rate: 0=1, 1=2, 2=5.5, 3=11, 4=18, 5=24, 6=36, 7=54 Mbps (3) ?
Enable power management (N) ?

00:07:05 conectado  ANSIV  9600 8-N-1  [DESPLAZAR]  MAY  NUM  Capturar  Imprimir
  
```

Ejemplo del apartado WLAN una vez se han completado todos los pasos.

Los valores indicados son a título de ejemplo. Pida al administrador de redes los valores que debe utilizar.

Para salir seleccione 8 o 9 (+ Intro) según escoja no salvar o salvar las modificaciones antes de salir.

4.5 Configurar la dirección IP con el programa DeviceInstaller

También es posible modificar la dirección IP mediante el programa DeviceInstaller, pero esto solo es posible si la dirección del visualizador esta en el mismo rango que la dirección del ordenador que utiliza. Para asignar la dirección IP se debe utilizar el programa DeviceInstaller del fabricante Lantronix que puede descargar libremente de su web: www.lantronix.com

Seleccione: Support

Seleccione: Latest versión of DeviceInstaller

Seleccione la descarga del producto: XPort.

Una vez instalado y arrancado el programa pulse el boto Search para localizar los visualizadores conectados. El visualizador debe estar alimentado y conectado a la red.

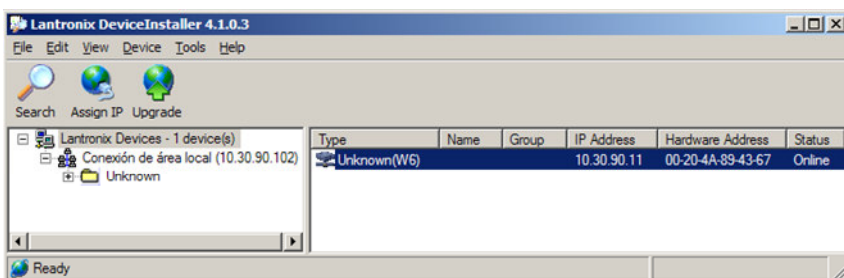

La dirección IP con la que se suministran los equipos es: 10.30.90.11.

La Hardware Address es el código MAC del equipo.

Para asignar la dirección IP primero debe seleccionar el equipo pinchando encima del dispositivo al que desee asignar la dirección. A continuación pulse Assign IP y siga las instrucciones.

IMPORTANTE: Todos los equipos salen de fabrica con la misma dirección IP. Por tanto para configurar varios equipos debe conectarlos a la red Ethernet y asignar la dirección de uno en uno.

4.6 Modificar la configuración del puerto

Para modificar la configuración del puerto se debe utilizar el programa DeviceInstaller del fabricante Lantronix que puede descargar libremente de su web: www.lantronix.com

Seleccione: Support

Seleccione: Latest versión of DeviceInstaller

Seleccione la descarga del producto: XPort.

Una vez instalado y arrancado el programa pulse el boto Search para localizar los visualizadores conectados. El visualizador debe estar alimentado y conectado a la red.

Si no hay problemas de red deberá visualizar la misma pantalla que para configurar la dirección IP. Vea apartado 4.5.

Para acceder a configurar primero debe seleccionar el equipo pinchando encima del dispositivo que desee modificar. A continuación pulse Configüre.

DECLARACION DE CONFORMIDAD



DISEÑOS Y TECNOLOGIA, S.A.
Poligon Industrial Les Guixeres
c/ Xarol 8C
08915 BADALONA España

Como constructor del equipo de la marca **DITEL**:
Visualizador numérico con conexión serie.
Modelo : DT-203NW en todas sus versiones.
Modelo : DT-105NW en todas sus versiones.
Modelo : DT-106NW en todas sus versiones.
Modelo : DT-110NW en todas sus versiones.
Modelo : DT-111NW en todas sus versiones.

Declaramos bajo nuestra única responsabilidad que el mencionado producto cumple con la directivas Europeas siguientes:

Directiva: 73/23/CEE Directiva de baja tensión y modificación 93/68/CEE.
Norma UNE-EN61010-1 Seguridad en los equipos eléctricos.

Directiva: 89/336/CEE Directiva de compatibilidad electromagnética y modificaciones 92/31/CEE y 93/68/CEE
Norma UNE-EN 61000-6-4 Norma genérica de emisión. Entorno industrial
Norma UNE-EN 61000-6-2 Norma genérica de inmunidad. Entorno industrial.

Badalona, 10 de Enero de 2007

Josep Manel Edo
Director técnico